

HERO4 SILVER

/ Rejoignez la communauté GoPro



facebook.com/GoPro



youtube.com/GoPro



twitter.com/GoPro



instagram.com/GoPro

To download this user manual in a different language, visit **gopro.com/support**.

Pour télécharger ce manuel de l'utilisateur dans une autre langue, rendez-vous sur **gopro.com/support**.

Wenn Sie dieses Benutzerhandbuch in einer anderen Sprache herunterladen möchten, besuchen Sie **gopro.com/support**.

Per scaricare questo manuale utente in un'altra lingua, visita **gopro.com/support**.

Para descargar este manual de usuario en otro idioma, visite **gopro.com/support**.

Para baixar este manual do usuário em outro idioma, acesse **gopro.com/support**.

このユーザーマニュアルの他言語版をダウンロードするには、**gopro.com/support**にアクセスしてください。

若要下載其他語言版本的使用說明書，請前往：**gopro.com/support**。

如需下載本用戶手冊的其他語言版本，請訪問**gopro.com/support**。

Чтобы загрузить это руководство пользователя на другом языке, посетите страницу **gopro.com/support**.



/ Table des matières

L'essentiel	6
Pour commencer	8
Écrans de la caméra	14
Icônes de la caméra	18
Menus de la caméra	20
Modes de la caméra	22
Parcourir les menus Configurations	23
Mode Vidéo	25
Mode Photo	41
Mode Prises de vue multiples	48
Mode Lecture	57
Mode Configuration	64
Connexion à la GoPro App	74
Transfert de fichiers vers un ordinateur	75
Protune™	76
Batterie	82
Messages importants	88
Boîtier de la caméra	90

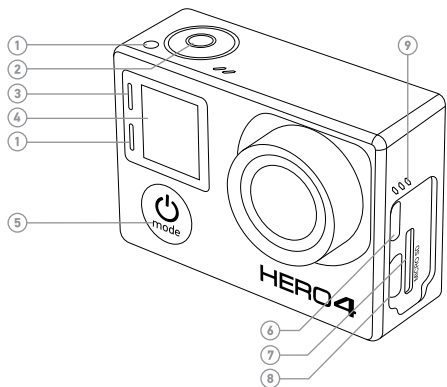

/ Table des matières

Utilisation des supports	96
Dépannage	100
Assistance clientèle	103
Marques déposées	103
Information réglementaire	103

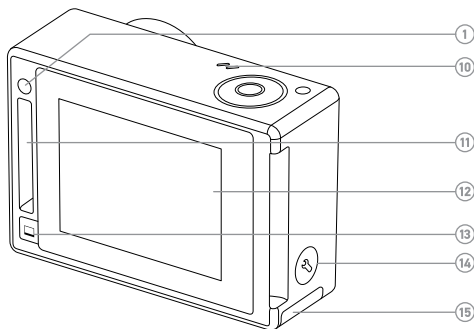

- | | |
|--|--|
| 1. Voyant indicateur d'état (rouge) | 6. Port Micro HDMI (câble non livré avec l'appareil) |
| 2. Bouton Shutter/Select [] | 7. Fente de carte microSD (carte microSD non livrée avec l'appareil) |
| 3. Voyant indicateur du mode sans fil (bleu) | |
| 4. Écran d'état de la caméra | |
| 5. Bouton Power/Mode [] | |



- | | |
|---|---|
| 8. Port mini-USB (compatible avec un câble composite A/V adaptateur de micro stéréo 3,5 mm non livré avec l'appareil) | 11. Port HERO |
| 9. Alarme sonore | 12. Écran tactile |
| 10. Microphone | 13. Bouton marche/veille de l'écran tactile [] |
| | 14. Bouton Settings/Tag [] |
| | 15. Porte de la batterie |

CHARGEMENT DE LA BATTERIE

1. Retirez la caméra de son boîtier.



2. Retirez la porte latérale de la caméra et insérez une carte microSD (vendue séparément). La carte doit être de Classe 10 ou UHS-I minimum et avoir une capacité allant jusqu'à 64 Go. Pour obtenir une liste des cartes microSD testées par GoPro, allez sur gopro.com/support.

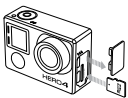

3. Ouvrez la porte inférieure, insérez la batterie puis refermez la porte.

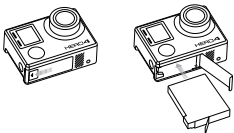

4. Chargez la batterie en connectant la caméra à un ordinateur ou à un autre adaptateur de charge USB à l'aide du câble USB qui accompagne l'appareil. Le voyant indicateur d'état de la caméra s'allume durant le chargement et s'éteint lorsque celui-ci est terminé.



ATTENTION : L'utilisation d'un chargeur mural autre que le chargeur mural GoPro peut endommager la batterie et provoquer un incendie ou une fuite. N'utilisez que les chargeurs indiquant : output 5V 1A (sortie 5 V 1 A). Si vous ignorez la tension et l'intensité de courant de votre chargeur, utilisez le câble USB fourni pour charger la caméra avec votre ordinateur.

Lorsque vous rechargez par le biais d'un ordinateur, assurez-vous que l'ordinateur est branché à une prise électrique. Si le témoin d'état de la caméra ne s'allume pas, utilisez un autre port USB.

La batterie au lithium-ion est livrée partiellement chargée. La caméra ou la batterie ne subira aucun dommage si on l'utilise avant qu'elle ne soit pleinement chargée.

Pour en savoir plus sur la batterie, consultez la section *Batterie*.



ATTENTION : Soyez prudent lorsque vous utilisez votre GoPro dans le cadre de vos activités sportives. Faites attention à ce qui se passe autour de vous afin d'éviter de vous blesser ou de blesser autrui.





Respectez toutes les lois locales en vigueur lors de l'utilisation de votre GoPro et de ses fixations et accessoires, y compris les lois sur la protection de la vie privée, qui peuvent interdire l'utilisation de caméras dans certaines zones.

MISES À JOUR DU LOGICIEL DE LA CAMÉRA

Pour profiter des fonctionnalités les plus récentes et obtenir le meilleur rendement de votre caméra HERO4, assurez-vous de vous servir du logiciel le plus récent pour la caméra. Vous pouvez mettre à jour le logiciel de votre caméra via la GoPro App, le logiciel GoPro ou sur le site gopro.com/getstarted.

RÉGLAGES DE LA CAMÉRA PAR DÉFAUT

La caméra HERO4 Silver s'allume avec les réglages par défaut suivants :

	Vidéo	1080p60
	Photo	12MP, champ de vision large
	Prises de vue multiples	Option Rafale (prise de jusqu'à 30 photos en 1 seconde)
	QuikCapture	Désactivé
	Sans fil	Désactivé

TRUC DE PRO : Pour ouvrir le menu de configurations dans le mode actuel, glissez vers le haut sur l'écran tactile, ou appuyez sur le bouton **Settings/Tag** [].

MARCHE + ARRÊT

Pour mettre l'appareil en marche :

Appuyez une fois sur le bouton **Power/Mode** []. Les voyants indicateurs d'état (rouges) clignotent trois fois et l'indicateur sonore émet trois bips. Votre caméra est allumée lorsque l'écran d'état de la caméra affiche les informations.

Pour éteindre l'appareil :

Appuyez sur le bouton **Power/Mode** [] et maintenez-le enfoncé pendant deux secondes. Les voyants indicateurs d'état (rouges) clignotent à plusieurs reprises et l'indicateur sonore émet sept bips.

TRUC DE PRO : Lorsque la caméra est éteinte et que la fonction QuikCapture est activée, vous pouvez mettre la caméra en marche et commencer immédiatement à faire une vidéo ou à prendre des photos en accéléré, en appuyant simplement sur le bouton **Shutter/Select** []. Pour lancer une vidéo, appuyez une fois. Pour prendre des photos en accéléré, appuyez et maintenez le bouton enfoncé. Appuyez à nouveau pour arrêter l'enregistrement et éteindre la caméra. Pour en savoir plus, consultez la section *QuikCapture* du chapitre *Mode Configuration*.

INSERTION + RETRAIT DES CARTES MICROSD

La caméra HERO4 Silver est compatible avec les cartes de mémoire microSD, microSDHC et microSDXC de capacité allant jusqu'à 64 Go (vendues séparément). Vous devez utiliser une carte microSD de Classe 10 ou UHS-I minimum. (Pour obtenir une liste des cartes microSD testées par GoPro, allez sur gopro.com/support.) GoPro recommande d'utiliser des cartes de mémoire de marque pour une fiabilité maximum pendant les activités à fortes vibrations.



Pour insérer une carte microSD :

Faites glisser la carte de mémoire dans la fente prévue à cet effet avec l'étiquette dirigée vers l'avant de la caméra.

La carte s'emboîte en place lorsqu'elle est totalement insérée.

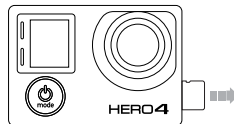

Pour retirer une carte microSD :

Mettez l'ongle contre le bord de la carte de mémoire et appuyez légèrement pour l'enfoncer dans la caméra.

La carte est expulsée de sorte que l'on puisse la retirer.

NOTE : faites bien attention lorsque vous utilisez des cartes de mémoire. Évitez les liquides, la poussière et les débris. À titre de précaution, éteignez la caméra avant d'insérer ou de retirer la carte. Consultez les directives du fabricant en ce qui concerne les températures d'utilisation acceptables.

VOTRE caméra HERO4 Silver est dotée d'un écran d'état à l'avant et d'un grand écran tactile à l'arrière.

ÉCRAN D'ÉTAT DE LA CAMÉRA

L'écran d'état de la caméra à l'avant de la caméra affiche les renseignements suivants en ce qui concerne les modes et réglages :

1. Modes de la caméra /
Champ de vision
2. Réglages de la caméra
3. Résolution/IPS
(images par seconde)
4. Protune™
5. Nombre de fichiers capturés
6. Heure/Archivage/Fichiers
7. Sans fil
8. Durée de fonctionnement
de la batterie

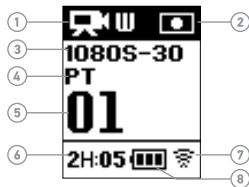

Remarque : les icônes affichées sur l'écran d'état de la caméra varient en fonction du mode.

ÉCRAN TACTILE

L'écran tactile intégré à l'arrière de la caméra vous permet de contrôler votre caméra et ses réglages, et de visualiser et reproduire les vidéos et les photos. Vous pouvez également l'utiliser comme viseur pour voir ce que votre caméra voit pour faciliter le cadrage des prises de vue.

Allumer/Éteindre l'écran tactile

L'écran tactile s'allume et s'éteint automatiquement lorsque vous allumez et éteignez la caméra.

TRUC DE PRO : Pour épargner la charge de la batterie lorsque votre caméra est allumée, appuyez sur le bouton **Marche/veille de l'écran tactile** [] afin d'assombrir votre écran lorsqu'il n'est pas utilisé.

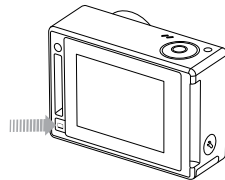

Mouvements

Utilisez ces mouvements pour naviguer dans l'écran tactile :

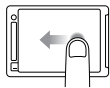

Glisser vers la gauche
Afficher les modes de la caméra.

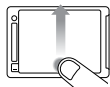

Glisser vers le haut à partir du bord inférieur
Ouvrir le menu configurations du mode actuel.

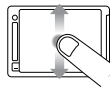

Glisser vers le haut/bas
Parcourir les listes de paramètres.

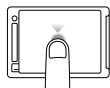

Appuyer
Sélectionner un élément, activer/désactiver un paramètre.

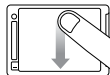

Glissez vers le bas depuis le bord supérieur
Fermez le menu de configurations.

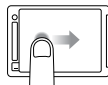

Faites glisser vers la droite
Affichez la dernière photo ou vidéo capturée.

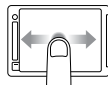

Glisser vers la gauche/droite
Afficher la galerie d'images (mode **Lecture**).

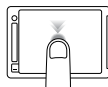



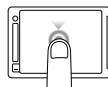

























Appuyez deux fois
Passez le champ de vision (FOV) en mode prévisualisation vidéo.



Appuyez pendant deux secondes
Verrouillez l'écran tactile.

/ Icônes de la caméra

	Détection faible luminosité automatique		Langue
	Arrêt automatique		DEL
	Bips		Boucle
	Rafale de photos		Méga-pixels
	Couleur		Mode Prises de vue multiples
	Photos continues		Night Lapse
	Date/Heure		Nuit Accéléré
	Mode par défaut		Affichage à l'écran
	Supprimer		Orientation
	Compensation de la valeur d'exposition		Mode Photo
	Champ de vision		Mode Lecture
	Images par seconde		Protune
	Intervalle		QuikCapture
	Limite ISO		Fréquence

/ Icônes de la caméra



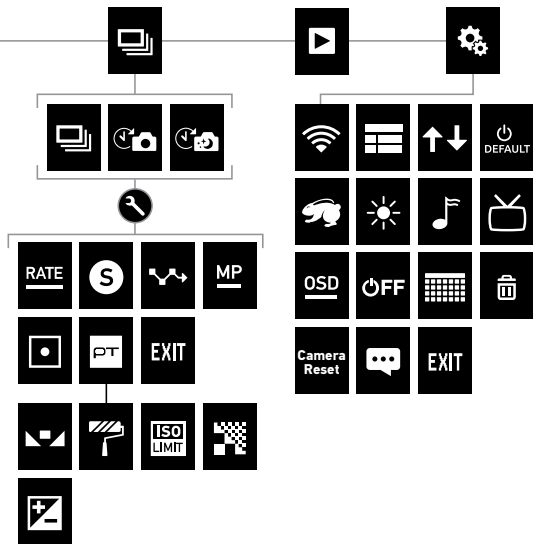
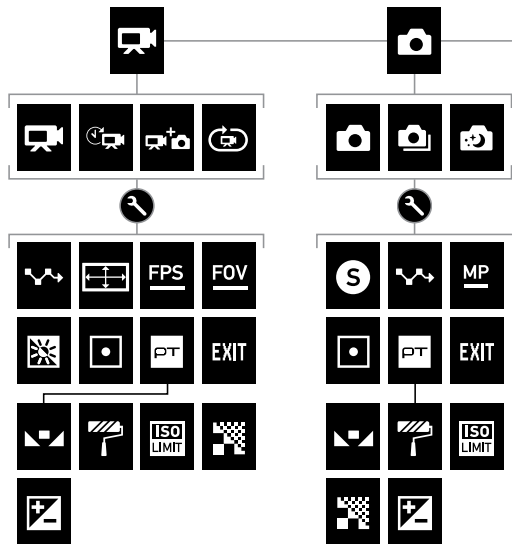

	Mode Configuration
	Netteté
	Obturateur
	Photo unique
	Posemètre
	Accéléré
	Écran tactile
	Vidéo
	Vidéo + Photo
	Format vidéo
	Mode vidéo
	Résolution vidéo
	Équilibre des blancs
	Sans fil



/ Modes de la caméra

La HERO4 Silver offre plusieurs modes de caméra. Glissez vers la gauche sur l'écran tactile, ou appuyez à plusieurs reprises sur le bouton **Power/Mode** [] pour passer d'un mode à l'autre.

Ces modes s'affichent :

	Vidéo	Enregistrement de vidéo
	Photo	Prise d'une seule photo
	Prises de vue multiples	Capturez une série de photos (modes accéléré, rafale, etc.)
	Lecture	Lecture de vidéos et de photos
	Configuration	Réglage des paramètres généraux de la caméra

/ Parcourir les menus Configurations



Chaque mode de caméra dispose de son propre menu Configurations. Avec la HERO4 Silver, vous pouvez parcourir les menus de configuration en utilisant l'écran tactile ou les boutons de la caméra.

POUR NAVIGUER AVEC L'ÉCRAN TACTILE :

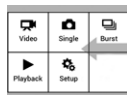
1. Vérifiez que la caméra se trouve dans le mode souhaité. Si l'icône de ce mode ne s'affiche pas dans le coin supérieur gauche de l'écran tactile, glissez vers la gauche et appuyez sur le mode.
2. À partir du bord inférieur de l'écran, glissez vers le haut pour ouvrir le menu configurations de ce mode.
3. Glissez vers le haut ou vers le bas pour parcourir les paramètres de ce mode.
4. Appuyez et glissez, au besoin, pour choisir une nouvelle option pour le paramètre.
5. Pour quitter le menu configurations, glissez à partir du haut de l'écran vers le bas, appuyez sur Quitter ou appuyez sur le bouton **Settings/Tag** [].



POUR NAVIGUER AVEC LES BOUTONS DE LA CAMÉRA :

1. Vérifiez que la caméra se trouve dans le mode souhaité. Si l'icône de ce mode ne s'affiche pas sur l'écran d'état de la caméra, appuyez à plusieurs reprises sur le bouton **Power/Mode** [] jusqu'à ce qu'elle s'affiche.
2. Appuyez sur le bouton **Settings/Tag** [] pour ouvrir le menu des paramètres pour ce mode.
3. Utilisez le bouton **Power/Mode** [] pour naviguer entre les paramètres.

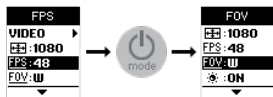

4. Appuyez sur le bouton **Shutter/Select** [] pour passer d'une option à l'autre dans un paramètre. Pour sélectionner une option, laissez l'option en surbrillance lorsque vous passez à un autre écran.



5. Pour revenir à l'écran précédent ou quitter le menu des paramètres, appuyez sur le bouton **Settings/Tag** [].

Le mode **Vidéo** comporte quatre modes de capture : Vidéo, Vidéo en accéléré, Vidéo + Photo et Boucle vidéo.

Mode de prises d'images

Description

Vidéo (par défaut)

Capture une vidéo.



Vidéo en accéléré

Crée une vidéo à partir d'images capturées à des intervalles spécifiques. La vidéo en accéléré n'est disponible qu'avec les résolutions 4K et 2,7K 4:3. La vidéo en accéléré est capturée sans audio. Protune™, le mode faible luminosité, et le posemètre ne sont pas disponibles dans ce mode de capture.

Remarque : La résolution 2,7K 4:3 n'est disponible qu'en Accélééré.

Mode de prises d'images	Description
Vidéo + Photo	Permet la prise de vidéo et de photos en simultané. Vous pouvez régler la caméra pour qu'elle prenne une photo à des intervalles spécifiques pendant que vous enregistrez une vidéo. Pour en savoir plus, reportez-vous à <i>Intervalles Vidéo + Photo</i> dans cette section.
Boucle	Cette fonction vous permet d'enregistrer une vidéo en boucle continue et d'enregistrer uniquement les meilleurs moments, ce qui permet d'économiser de l'espace sur votre carte microSD. Protune n'est pas disponible dans ce mode de capture.

PRISE DE VIDÉOS

1. Glissez vers la gauche pour afficher les modes de caméra, puis appuyez sur l'icône du coin supérieur gauche (mode **Vidéo**).
2. Si nécessaire, sélectionnez un mode de capture ou vidéo différent (Vidéo, Vidéo en accéléré, Vidéo + Photo ou Boucle vidéo) :
 - a. Glissez vers le haut pour ouvrir le menu des configurations.
 - b. Appuyez sur Mode, puis sur le mode de capture désiré.
 - c. Glissez vers le bas pour fermer le menu des configurations. L'icône correspondant au mode de capture sélectionné apparaît dans le coin supérieur gauche sur les écrans de votre caméra.
3. Appuyez sur le bouton **Shutter/Select** []. La caméra émet un bip et les voyants indicateurs d'état de la caméra clignotent pendant l'enregistrement.
4. Pour arrêter l'enregistrement, appuyez sur le bouton **Shutter/Select** []. Les voyants indicateurs d'état de la caméra clignotent trois fois et la caméra émet trois bips sonores.

Votre caméra s'arrête automatiquement d'enregistrer lorsque la carte de mémoire est pleine ou que la batterie est épuisée. Votre vidéo est enregistrée avant que la caméra ne s'éteigne.

TRUC DE PRO: Lorsque la caméra est éteinte et que la fonction QuikCapture est activée, vous pouvez mettre la caméra en marche et commencer immédiatement à faire une vidéo en appuyant simplement sur le bouton **Shutter/Select** []. Appuyez à nouveau pour arrêter l'enregistrement et éteindre la caméra. Pour en savoir plus, consultez la section *Mode Configuration*.

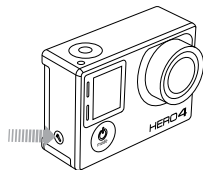

HIGHLIGHT TAGGING (MARQUAGE HIGHLIGHT)

Vous pouvez marquer les moments spécifiques dans vos vidéos, lors de l'enregistrement, avec la fonction HiLight Tags. Les HiLight Tags, ou balises de moments forts, facilitent la recherche des meilleurs moments pour le partage. Vous pouvez également ajouter des HiLight Tags lorsque vous rejouez du contenu sur un LCD Touch BacPac.

Vous pouvez ajouter des balises avec votre caméra, la GoPro App ou la Smart Remote (vendue séparément).

Comment ajouter un HiLight Tag avec votre caméra :

Lors de l'enregistrement ou de la lecture d'une vidéo, appuyez sur le bouton **Settings/Tag** [].

TRUC DE PRO: Dans l'application, appuyez sur l'écran lors de la lecture pour afficher les HiLight Tags sur la barre de progression.

CONFIGURATIONS VIDÉO

Quatre modes de prise d'images sont disponible pour le mode **Vidéo** : Vidéo, Vidéo en accéléré, Vidéo + Photo et Boucle vidéo. Le mode de prises d'images vidéo que vous sélectionnez détermine les configurations Video qui apparaissent dans le menu.

Pour en savoir plus sur les modalités de modification des réglages suivants, consultez la section Parcourir les menus Configurations.

TRUC DE PRO: Pour ouvrir le menu de configurations dans le mode actuel, glissez vers le haut sur l'écran tactile, ou appuyez sur le bouton **Settings/Tag** [].

INTERVALLE

Le réglage d'intervalle s'applique aux fonctions Vidéo en accéléré, Vidéo + Photo et Boucle. Le paramètre Intervalle permet de déterminer le laps de temps qui doit s'écouler entre deux prises d'images.

Intervalles en mode Vidéo en accéléré

Les intervalles de temps disponibles en mode Vidéo en accéléré vont de 0,5 seconde (par défaut) à 60 secondes.

Intervalle	Exemples
0,5 à 2 secondes	Surf, vélo ou autre activité sportive
2 secondes	Rue très fréquentée
5 à 10 secondes	Coucher du soleil
10 à 60 secondes	Activités de longue durée, telles que les projets de construction

Intervalles Vidéo + Photo

Les intervalles de temps disponibles pour les modes Vidéo + Photo vont de 5 à 60 secondes. La qualité des photos va dépendre du champ de vision et de la résolution vidéo sélectionnés.

Intervalles pour le mode Boucle

Les intervalles de temps disponibles en mode Boucle sont : 5, 20, 60 et 120 minutes. Par exemple, si vous sélectionnez un intervalle de 5 minutes, seules les 5 premières minutes sont enregistrées lorsque vous arrêtez l'enregistrement. Si vous enregistrez pendant 5 minutes et que vous n'appuyez pas sur le bouton **Shutter/Select** [] pour interrompre l'enregistrement et sauvegarder la vidéo, la caméra commence un nouvel intervalle de 5 minutes en enregistrant la nouvelle vidéo sur la précédente séquence de 5 minutes.

Vous pouvez également sélectionner l'intervalle Vidéo Max. Avec cette option, la caméra enregistre jusqu'à ce que la carte de mémoire soit pleine, puis réécrit sur le contenu.

Remarque : Pour utiliser la boucle, assurez-vous que votre carte microSD dispose de suffisamment d'espace.

PRO TIP: Les fichiers de plusieurs chapitres sont enregistrés sur votre carte de mémoire afin que de petits segments de contenu puissent être écrasés pendant l'enregistrement en boucle. Lorsque vous visionnez ce contenu sur un ordinateur, vous voyez des fichiers séparés pour chaque segment de temps. Utilisez le logiciel GoPro pour combiner des fichiers dans une vidéo plus longue.

RÉSOLUTION, IPS ET CHAMP DE VISION

La HERO4 Silver offre les résolutions vidéo citées ci-dessous.

Résolution vidéo	NTSC/ PAL	Champ de vision	Résolution de l'écran
4 K	15/12.5	Ultra large	3840 sur 2160, 16:9
2,7 K	30/25 24/24	Ultra large, moyen	2704 sur 1520, 16:9
1440p	48/48 30/25 24/24	Ultra large	1920 sur 1440, 4:3
1080p	60/50 48/48 30/25 24/24	Ultra large, Moyen, Étroit	1920 sur 1080, 16:9
1080p SuperView™	60/50 48/48 30/25 24/24	Ultra large	1920 sur 1080, 16:9

Résolution vidéo	NTSC/ PAL	Champ de vision	Résolution de l'écran
960p	100/100 60/50	Ultra large	1280 sur 960, 4:3
720p	120/120 60/50 30/25	Ultra large, Moyen, Étroit	1280 sur 720, 16:9
720p SuperView	100/100 60/50	Ultra large	1280 sur 720, 16:9
WVGA	240/240	Ultra large	848 sur 480, 16:9

TRUC DE PRO: Pour ouvrir le menu de configurations dans le mode actuel, glissez vers le haut sur l'écran tactile, ou appuyez sur le bouton **Settings/Tag** [].

Résolution vidéo	Meilleure utilisation
4 K	Haute résolution vidéo impressionnante avec des performances professionnelles dans de mauvaises conditions d'éclairage. Extraction de photos fixes de 8MP des vidéos. Recommandée pour les prises de vues avec trépied ou dans des positions fixes.
2,7 K	16:9 graduation de la résolution vidéo pour obtenir des résultats impressionnants de qualité cinématographique pour des productions professionnelles.
1440p	Recommandée pour les prises de vues lorsque la caméra est fixée au corps. La surface de vision supérieure et la vitesse de défilement plus élevée permettent d'obtenir les résultats les plus homogènes, les plus immersifs, pour les prises d'images d'action.
1080p	Parfaite pour toutes les prises. La résolution élevée et la fréquence d'images donnent des résultats remarquables.

Résolution vidéo	Meilleure utilisation
1080p SuperView	SuperView offre le champ de vision le plus immersif au monde. À utiliser lorsque la caméra est montée sur le corps ou de l'équipement. Le contenu 4:3 plus vertical est étiré automatiquement jusqu'à 16:9 plein écran afin d'offrir d'extraordinaires performances de lecture grand écran sur votre ordinateur ou téléviseur.
960p	A utiliser pour les prises de vues lorsque la caméra est fixée au corps et lorsqu'un ralenti est souhaité.* Offre un champ de vision large et des résultats homogènes pour des images d'action rapide.
720p	Adaptée aux prises de vues à la main et lorsque l'on veut obtenir des images au ralenti.*

Résolution vidéo	Meilleure utilisation
720p SuperView	SuperView offre le champ de vision le plus immersif au monde. À utiliser lorsque la caméra est montée sur le corps ou de l'équipement. Le contenu 4:3 plus vertical est étiré automatiquement jusqu'à 16:9 plein écran afin d'offrir d'extraordinaires performances de lecture grand écran sur votre ordinateur ou téléviseur.
WVGA	Adaptée pour des images au ralenti extrême et lorsque la définition standard est acceptable.

**Pour des ralentis à des fréquences d'images élevées, désactivez le mode faible luminosité. Si vous filmez en intérieur, assurez-vous d'avoir assez de lumière.*

Champ de vision	Meilleure utilisation
Ultra large	Champ de vision le plus large, stabilité d'image accrue. Adapté aux prises de vue d'action lorsque vous souhaitez capturer autant d'éléments que possible dans le cadre.
Moyenne	Champ de vision moyen, stabilité d'image modérée.
Étroit	Champ de vision le plus petit, stabilité d'image réduite. Distorsion réduite. Adapté pour la prise de vue à distance.

TRUC DE PRO : Créez facilement des vidéos GoPro exceptionnelles avec le logiciel gratuit GoPro. Découvrez-en plus sur ce logiciel et téléchargez-le sur gopro.com/getstarted.



FAIBLE LUMINOSITÉ

Le mode Faible luminosité vous permet de prendre des photos ou d'enregistrer des vidéos dans un environnement où il y a peu de lumière ou lorsque vous passez rapidement dans ou depuis un environnement où il y a peu de lumière. La caméra ajuste automatiquement les ips pour obtenir l'exposition optimale et les meilleurs résultats possibles.

Le mode Faible luminosité n'est pas disponible pour les valeurs 240 ips ou 30 ips et inférieures. Les options pour ce paramètre sont Activé (par défaut) et Désactivé.

POSEMÈTRE

Le posemètre vous permet de filmer d'un espace sombre en dirigeant la caméra vers un endroit plus éclairé, comme par exemple lorsque vous filmez l'extérieur à partir d'une voiture. Lorsque le posemètre est activé, [] s'affiche sur les écrans de la caméra. Les options pour ce paramètre sont Désactivé (par défaut) et Activé.

Remarque : les modifications que vous apportez au paramètre Posemètre en mode Vidéo s'appliquent uniquement à l'enregistrement vidéo. Pour activer la prise de photos, réglez le paramètre en mode Photo. Pour activer les prises de vue multiples, réglez le paramètre en mode Prises de vue multiples.

PROTUNE

Pour en savoir plus sur les paramètres Protune, consultez la section *Protune*.

Remarque : les modifications que vous apportez aux paramètres Protune en mode Vidéo s'appliquent uniquement à l'enregistrement vidéo. Pour activer la prise de photos, réglez le paramètre en mode Photo. Pour activer les prises de vue multiples, réglez le paramètre en mode Prises de vue multiples.

Le mode **Photo** comporte trois modes de capture : Simple, Continu et Nuit.





Mode de prises d'images	Description
Simple (par défaut)	Prend une seule photo.
Continu	Prend une série de photos en continu lorsque l'on maintient le bouton Shutter/Select [] enfoncé.
Nuit	Prend une seule photo avec une durée d'exposition personnalisable de jusqu'à 30 secondes. Pour en savoir plus sur les durées d'exposition disponibles, consultez la section <i>Obturbateur</i> dans <i>Mode Configuration</i> .



TRUC DE PRO : Pour les photos en mode Nuit, assurez-vous d'utiliser le bon réglage d'obturateur en fonction de la situation. Pour plus de détails, consultez la section Obturbateur du chapitre Paramètres Photo.

PRENDRE UNE PHOTO SIMPLE OU NUIT

1. Glissez vers la gauche pour afficher les modes de caméra, puis appuyez sur l'icône du milieu dans la rangée supérieure (mode photo).
2. Si nécessaire, sélectionnez un mode de capture photo différent (Simple ou Nuit):
 - a. Glissez vers le haut pour ouvrir le menu des configurations.
 - b. Appuyez sur Mode, puis sur le mode de capture désiré.
 - c. Glissez vers le bas pour fermer le menu de configurations. L'icône correspondant au mode de capture sélectionné apparaît dans le coin supérieur gauche de les écrans de votre caméra.
3. Appuyez sur le bouton **Shutter/Select** []. La caméra émet deux bips sonores, les voyants indicateurs d'état de la caméra clignotent et le compteur sur l'écran d'état de la caméra augmente d'une unité.

PRISE DE PHOTOS EN MODE CONTINU

1. Sélectionnez le mode Continu :
 - a. Glissez vers la gauche pour afficher les modes de caméra, puis appuyez sur l'icône du milieu dans la rangée supérieure (mode **Photo**).
 - b. Glissez vers le haut pour ouvrir le menu des configurations.
 - c. Appuyez sur Mode, puis sur Continu.
 - d. Appuyez sur [] pour fermer le menu de configurations. L'icône Continu [] apparaît dans le coin supérieur gauche sur les écrans de votre caméra.
2. Appuyez sur le bouton **Shutter/Select** [] et maintenez-le enfoncé. La caméra émet un bip et les voyants indicateurs d'état de la caméra clignotent.
3. Pour arrêter l'enregistrement, relâchez le bouton **Shutter/Select** []. Le compteur sur l'écran d'état de la caméra augmente de un pour chaque photo prise.

TRUC DE PRO: Lorsque vous prenez des images vidéo, vous pouvez prendre une photo manuellement à tout moment en appuyant sur le bouton **Power/Mode** []. Appuyez sur le bouton **Power/Mode** [] et maintenez-le enfoncé pour prendre une photo toutes les 5 secondes. o capture a photo every 5 seconds.

CONFIGURATIONS PHOTO

Trois modes de prise d'images sont disponibles en mode **Photo** : Simple, Continu et Nuit. Le mode de prises d'images que vous sélectionnez détermine les configurations **Photo** qui apparaissent dans le menu.

Pour en savoir plus sur les modalités de modification des réglages suivants, consultez la section *Parcourir les menus Configurations*.

TRUC DE PRO : Pour ouvrir le menu de configurations dans le mode actuel, glissez vers le haut sur l'écran tactile, ou appuyez sur le bouton **Settings/Tag** [].

OBTURATEUR

L'obturateur s'applique uniquement aux prises de vue en mode Nuit ou Nuit Accéléré et détermine la durée pendant laquelle l'obturateur est ouvert. Les options pour ce paramètre sont auto (jusqu'à 2 secondes), 2, 5, 10, 15, 20 ou 30 secondes. Le réglage par défaut est auto.

Configurations	Exemples
Auto (jusqu'à 2 sec)	Lever de soleil, coucher de soleil, aube, crépuscule, pénombre, nuit
2 sec, 5 sec, 10 sec	Aube, crépuscule, pénombre, trafic de nuit, grande roue, feux d'artifice, peinture à la lumière
20 sec	Ciel de nuit (avec lumière)
30 sec	Étoiles de nuit, voie lactée (obscurité totale)

TRUC DE PRO : Pour les meilleurs résultats lors de l'utilisation du réglage de l'obturateur, montez votre caméra sur un trépied ou autre surface stable afin de réduire la quantité de flou dans vos vidéos ou photos.

INTERVALLE

L'intervalle s'applique uniquement à la prise de photo en continu. Les intervalles disponibles sont : 3 (par défaut), 5 et 10 photos par seconde.

MP MÉGA-PIXELS

La HERO4 Silver peut prendre des photos à des résolutions de 12 MP, 7 MP et 5 MP.

*Remarque : les modifications que vous apportez au paramètre Méga-pixels en mode **Photo** s'appliquent uniquement à la prise de photos. Pour activer les prises de vue multiples, réglez le paramètre en mode **Prises de vue multiples**.*

Résolution photo	Champ de vision (FOV)
Large 12 MP (par défaut) Large 7 MP	Champ de vision le plus large. Adapté aux prises de vue d'action lorsque vous souhaitez capturer autant d'éléments que possible dans le cadre.
Moyen 7 MP Moyen 5 MP	Champ de vision moyen.

POSEMÈTRE

Le posemètre vous permet de prendre des photos d'un espace sombre en dirigeant la caméra vers un endroit plus éclairé, comme par exemple lorsque vous filmez l'extérieur à partir d'une voiture. Lorsque le posemètre est activé, [] s'affiche sur les écrans de la caméra. Les options pour ce paramètre sont Désactivé (par défaut) et Activé.

*Remarque : les modifications que vous apportez au paramètre Posemètre en mode **Photo** s'appliquent uniquement à la prise de photos. Pour activer l'enregistrement vidéo, réglez le paramètre en mode **Vidéo**. Pour activer les prises de vue multiples, réglez le paramètre en mode **Prises de vue multiples**.*

PROTUNE

Pour en savoir plus sur les paramètres Protune, consultez la section *Protune*.



*Remarque : les modifications que vous apportez au paramètre Protune en mode **Photo** s'appliquent uniquement à la prise de photos. Pour activer l'enregistrement vidéo, réglez le paramètre en mode **Vidéo**. Pour activer les prises de vue multiples, réglez le paramètre en mode **Prises de vue multiples**.*

Le mode Prises de vue multiples comporte trois modes de capture : Rafale, Accéléré et Nuit Accéléré.

Mode de prises d'images	Description
Rafale (par défaut)	Prise de jusqu'à 30 photos en 1 seconde. Idéal pour capturer l'image parfaite pendant les activités sportives à mouvement rapide.
Accéléré	Prise d'une série d'images à des intervalles spécifiés. Vous pouvez utiliser la fonction Accéléré pour prendre des images lors de vos activités, et sélectionner les meilleures plus tard.
Nuit Accéléré	Prise d'une série d'images à des intervalles et durées d'exposition spécifiques. Utilisez le mode Nuit Accéléré dans des environnements où il y a peu de lumière, par ex. lorsque vous capturez le ciel nocturne pendant une période déterminée. Pour connaître les durées d'exposition disponibles et voir des exemples des moments propices à leur utilisation, consultez la section <i>Obturbateur</i> du chapitre <i>Configurations Prises de vue multiples</i> .



TRUC DE PRO: Pour des durées d'exposition plus longues pendant la journée, utilisez le mode Nuit Accéléré.

PRISE DE PHOTOS EN RAFALES

- Sélectionnez le mode Rafale :
 - Glissez vers la gauche pour afficher les modes de caméra, puis appuyez sur l'icône du coin supérieur droit (mode **Prises de vue multiples**).
 - Glissez vers le haut pour ouvrir le menu des configurations.
 - Appuyez sur Mode, puis sur Rafale.
 - Glissez vers le bas pour fermer le menu de configurations. L'icône Rafale [] apparaît dans le coin supérieur gauche sur les écrans de votre caméra.
- Appuyez sur le bouton **Shutter/Select** []. Les voyants indicateurs d'état clignotent et la caméra émet plusieurs bips sonores.

Reportez-vous à Fréquence dans cette section pour en savoir plus sur les options disponibles pour la rafale de photos.

PRENDRE DES PHOTOS EN ACCÉLÉRÉ OU ACCÉLÉRÉ NUIT

1. Sélectionnez le mode de capture de désiré (Accéléré ou Nuit accéléré) :
 - a. Glissez vers la gauche pour afficher les modes de caméra, puis appuyez sur l'icône du coin supérieur droit (mode **Prises de vue multiples**).
 - b. Glissez vers le haut pour ouvrir le menu des configurations.
 - c. Appuyez sur Mode, puis sur le mode de capture désiré (Accéléré ou Nuit accéléré).
 - d. Glissez vers le bas pour fermer le menu de configurations. L'icône correspondant au mode de capture sélectionné apparaît dans le coin supérieur gauche de les écrans de votre caméra.
2. Appuyez sur le bouton **Shutter/Select** []. La caméra commence un compte à rebours et les voyants indicateurs d'état clignotent à chaque fois qu'une photo est prise.
3. Pour arrêter l'enregistrement, appuyez sur le bouton **Shutter/Select** []. Les voyants indicateurs d'état de la caméra clignotent trois fois et la caméra émet trois bips sonores.

TRUC DE PRO: Lorsque la caméra est éteinte et que la fonction QuikCapture est activée, vous pouvez mettre la caméra en marche et commencer immédiatement à prendre des photos en accéléré en appuyant simplement sur le bouton **Shutter/Select** [] et en le maintenant enfoncé. Appuyez à nouveau pour arrêter l'enregistrement et éteindre la caméra. Pour en savoir plus, consultez la section *Mode Configuration*.

CONFIGURATIONS PRISES DE VUE MULTIPLES

Trois modes de prise d'images sont disponibles en mode **Prises de vue multiples** : Rafale, Accéléré et Nuit Accéléré. Le mode de prises d'images que vous sélectionnez détermine les configurations **Prises de vue multiples** qui apparaissent dans le menu.

Pour en savoir plus sur les modalités de modification des réglages suivants, consultez la section *Parcourir les menus Configurations*.

TRUC DE PRO: Pour ouvrir le menu de configurations dans le mode actuel, glissez vers le haut sur l'écran tactile, ou appuyez sur le bouton **Settings/Tag** [].

RATE FRÉQUENCE

La fréquence s'applique uniquement au mode Rafale. Les photos peuvent être prises aux vitesses suivantes :

3 photos en 1 seconde

5 photos en 1 seconde

10 photos en 1 seconde

10 photos en 2 secondes

10 photos en 3 secondes

30 photos en 1 seconde (par défaut)

30 photos en 2 secondes

30 photos en 3 secondes

30 photos en 6 secondes

TRUC DE PRO : Le mode 30 photos en 1 seconde est parfois trop rapide. Essayez un intervalle de rafale de photos plus lent et mieux adapté à l'action.

S OBTURATEUR

L'obturateur s'applique uniquement aux prises de vue en mode Nuit ou Nuit Accéléré et détermine la durée pendant laquelle l'obturateur est ouvert. Les options pour ce paramètre sont auto (jusqu'à 2 secondes), 2, 5, 10, 15, 20 ou 30 secondes. Le réglage par défaut est auto.

Configurations	Exemples
Auto (jusqu'à 2 sec)	Lever de soleil, coucher de soleil, aube, crépuscule, pénombre, nuit
2 sec, 5 sec, 10 sec	Aube, crépuscule, pénombre, trafic de nuit, grande roue, feux d'artifice, peinture à la lumière
20 sec	Ciel de nuit (avec lumière)
30 sec	Étoiles de nuit, voie lactée (obscurité totale)

TRUC DE PRO : Pour les meilleurs résultats lors de l'utilisation du réglage de l'obturateur, montez votre caméra sur un trépied ou autre surface stable afin de réduire la quantité de flou dans vos vidéos ou photos.

INTERVALLE

L'intervalle s'applique uniquement à la prise d'images en Accélééré et Nuit Accélééré. Le paramètre Intervalle permet de déterminer le laps de temps qui doit s'écouler entre deux prises d'images.

Intervalles en accéléré

Les intervalles de temps disponibles en mode Accélééré vont de 0,5 seconde (par défaut) à 60 secondes.

Intervalle	Exemples
0,5 à 2 secondes	Surf, vélo ou autre activité sportive
2 secondes	Rue très fréquentée
5 à 10 secondes	Coucher du soleil
10 à 60 secondes	Activités de longue durée, telles que les projets de construction

Intervalles pour la Nuit Accélééré

Les intervalles de temps disponibles en mode Nuit Accélééré vont de 4 secondes à 60 minutes. L'option Continu (par défaut) permet à l'intervalle de s'adapter au réglage de l'obturateur. Par exemple, si l'obturateur est réglé sur 10 secondes et que l'intervalle est réglé sur Continu, votre caméra va prendre une photo toutes les 10 secondes.

MP MÉGA-PIXELS

La HERO4 Silver peut prendre des photos à des résolutions de 12 MP, 7 MP et 5 MP.

*Remarque : les modifications que vous apportez au paramètre Méga-pixels en mode **Prises de vue multiples** s'appliquent uniquement aux prises de vue multiples. Pour activer la prise de photos, réglez le paramètre en mode **Photo**.*

Configurations	Description
Large 12 MP (par défaut) Large 7 MP	Champ de vision le plus large. Adapté aux prises de vue d'action lorsque vous souhaitez capturer autant d'éléments que possible dans le cadre.
Moyen 7 MP Moyen 5 MP	Champ de vision moyen.

POSEMÈTRE

Le posemètre vous permet de prendre des photos d'un espace sombre en dirigeant la caméra vers un endroit plus éclairé, comme par exemple lorsque vous filmez l'extérieur à partir d'une voiture. Lorsque le posemètre est activé, [] s'affiche dans l'écran d'état de la caméra. Les options pour ce paramètre sont Désactivé (par défaut) et Activé.

*Remarque : les modifications que vous apportez au paramètre Posemètre en mode **Prises de vue multiples** s'appliquent uniquement aux prises de vue multiples. Pour activer l'enregistrement vidéo, réglez le paramètre en mode **Vidéo**. Pour activer la prise de photos, réglez le paramètre en mode **Photo**.*

PROTUNE

Pour en savoir plus sur les paramètres Protune, consultez la section *Protune*.

*Remarque : les modifications que vous apportez aux paramètres Protune en mode **Prises de vue multiples** s'appliquent uniquement aux prises de vue multiples. Pour activer l'enregistrement vidéo, réglez le paramètre en mode **Vidéo**. Pour activer la prise de photos, réglez le paramètre en mode **Photo**.*



Vous pouvez lire vos fichiers sur l'écran tactile de la caméra, un ordinateur, un téléviseur ou un smartphone/une tablette (avec la GoPro App).

Vous pouvez également lire du contenu en insérant la carte microSD directement dans un périphérique tel qu'un ordinateur, ou un téléviseur compatible. Avec cette méthode, la résolution de lecture dépendra de la résolution du périphérique et de sa capacité à lire cette résolution.

LECTURE DE VIDÉOS ET DE PHOTOS SUR VOTRE HERO4 SILVER







Avec l'écran tactile de la HERO4 Silver, vous pouvez reproduire vos vidéos et photos directement sur votre caméra.

Pour lire les fichiers avec l'écran tactile :

1. Glissez vers la gauche et appuyez sur **Lecture**.
2. Glissez pour parcourir les miniatures.
Remarque : pour les séries de photos (Rafales, Accélééré, Nuit et Images en continu), les miniatures affichent la première photo des séries.
3. Appuyez sur une vidéo ou une photo pour l'ouvrir en mode plein-écran.
4. Pour une vidéo, appuyez sur [].
5. Pour revenir à l'écran des miniatures, appuyez sur [].
6. Pour sortir du mode **Lecture**, glissez vers le bas et appuyez sur [].

TRUC DE PRO : Lorsque vous n'êtes pas en mode Playback, faites glisser vers la droite sur l'écran tactile pour afficher la dernière vidéo ou photo capturée.







Pour lire les fichiers lorsque la caméra est dans un boîtier :

1. Allumez la caméra.
2. Appuyez sur le bouton **Power/Mode** [] pour atteindre le mode **Lecture**.
3. Appuyez sur le bouton **Shutter/Select** [] pour sélectionner **Lecture**.
4. En vues miniatures, servez-vous du bouton **Power/Mode** [] pour passer d'une miniature à l'autre.
5. Appuyez sur le bouton **Shutter/Select** [] pour visualiser une miniature.
6. Pour quitter le mode **Playback (lecture)**, utilisez le bouton **Power/Mode (alimentation/mode)** [] pour atteindre [], puis appuyez sur le bouton **Shutter/Select (obturateur/sélectionner)** [] pour le sélectionner.

CRÉATION DE CLIPS COURTS À PARTIR D'UNE VIDÉO

Le découpage vidéo vous permet de créer des clips courts de vos prises préférées à partir de vos fichiers vidéo. Les clips sont enregistrés en tant que nouveaux fichiers pouvant être partagés via la GoPro App et utilisés pendant l'édition dans GoPro Studio.

Pour créer un clip court à partir d'une vidéo :

1. Dans le mode **Playback (lecture)**, appuyez sur la vidéo contenant le clip que vous voulez enregistrer.
2. Appuyez sur [] pour commencer la lecture de la vidéo.
3. Lorsque vous arrivez au moment où vous voulez que le clip commence, appuyez sur [].
4. Appuyez sur []. Par défaut, la durée du clip est de 5 secondes.
5. Si besoin, sélectionnez une des options suivantes :
 - Pour enregistrer un clip plus long, appuyez sur l'icône 5 secondes à plusieurs reprises pour passer d'une option à l'autre. Vous pouvez enregistrer un clip d'une durée de 5, 15 ou 30 secondes.
 - Pour enregistrer une photo du cadre, appuyez sur Still (fixe).
6. Appuyez sur [] pour revoir le clip avant de l'enregistrer.
7. Si nécessaire, réglez le point de départ du clip en appuyant sur []. Pour régler le point final, appuyez sur [].
Remarque : Si vous réglez le point de départ ou final, la durée du clip reste la même.
8. Appuyez sur Save (enregistrer). Le clip est enregistré en tant que fichier vidéo séparé. Les photos sont enregistrées en tant que fichiers photo. Le fichier original de votre vidéo reste inchangé.

CONSEIL DE PRO : Après avoir créé des clips à partir d'une vidéo, vous pouvez supprimer le fichier original pour libérer de l'espace sur votre carte microSD.

LECTURE DE VIDÉOS ET DE PHOTOS SUR UN ORDINATEUR

Pour obtenir les meilleurs résultats lors de la lecture de vos fichiers sur un ordinateur, visitez le site gopro.com/getstarted pour télécharger le logiciel GoPro le plus récent. Assurez-vous que votre ordinateur Mac® ou Windows® est conforme à ces exigences de système minimales :

	Windows	Mac
Système d'exploitation	Windows 7, 8.x	OS X® 10.8 ou version ultérieure
Processeur/UC (unité centrale)	Intel® Core 2 Duo™ (Intel Quad Core™ i7 ou supérieur recommandé)	Intel® Dual Core™ (Intel Quad Core i7 ou supérieur recommandé)
Carte graphique	Carte prenant en charge OpenGL1.2 ou version ultérieure	Carte incluse avec les Macs à double cœur Intel ou supérieur
Résolution de l'écran	1280 sur 800	1280 sur 768

	Windows	Mac
Mémoire RAM	2 Go (4 Go ou plus recommandé)	4 Go
Disque dur	5 400 tours par minute pour le disque interne (7 200 tours par minute ou SSD recommandés) Si disque dur externe, utiliser USB 3.0 ou eSATA	5 400 tours par minute pour le disque interne (7 200 tours par minute ou SSD recommandés) Si disque dur externe, utiliser Thunderbolt, FireWire ou USB 3.0





Pour lire les fichiers sur votre ordinateur :



1. Téléchargez le logiciel GoPro le plus récent sur gopro.com/getstarted.
2. Connectez la caméra à votre ordinateur à l'aide du câble USB qui accompagne l'appareil.
3. Copiez les fichiers sur votre ordinateur ou une unité de disque externe.
4. Lisez le contenu avec le logiciel GoPro.

LECTURE DES FICHIERS VIDÉO ET DES PHOTOS SUR VOTRE TÉLÉVISEUR

Pour visionner des vidéos et des photos sur votre téléviseur ou téléviseur à haute définition, vous avez besoin d'un câble Micro HDMI, d'un câble composite ou d'un câble combiné (vendus séparément).

Pour lire les fichiers sur un téléviseur :

1. Branchez la caméra à un téléviseur/téléviseur à haute définition au moyen d'un câble micro-HDMI, d'un câble composite ou d'un câble combiné.
2. Sélectionnez l'entrée sur votre téléviseur qui correspond au port sur lequel vous avez branché le câble.
3. Allumez la caméra.
4. Appuyez sur le bouton **Power/Mode (alimentation/mode)** [] pour atteindre le mode **Playback (lecture)** [] puis appuyez sur le bouton **Shutter/Select (obturateur/sélectionner)** [] pour le sélectionner.
5. Utilisez le bouton **Power/Mode (alimentation/mode)** [] pour parcourir les fichiers.
6. Utilisez le bouton **Shutter/Select (obturateur/sélectionner)** [] pour ouvrir un fichier dans la vue plein écran.

7. Quand un fichier a été sélectionné, servez-vous de [] et de [] pour naviguer en avant et en arrière pour voir plus de fichiers médias sur votre carte de mémoire.

Remarque : La reproduction HDMI dépend de la résolution du périphérique et est certifiée jusqu' à 1080p.

LECTURE DU CONTENU SUR UN SMARTPHONE/ UNE TABLETTE

1. Connectez votre caméra à la GoPro App. Pour en savoir plus, consultez la section *Connexion à la GoPro App*.
2. Servez-vous des commandes de l'application pour lire vos séquences sur le smartphone/la tablette.

TRUC DE PRO: Lorsque vous rejouez votre vidéo, vous pouvez ajouter des HiLight Tags pour marquer les meilleurs moments. Sur la caméra, appuyez sur le bouton **Settings/Tag** [] pour ajouter une balise. Dans la GoPro App, appuyez sur l'icône HiLight tag.

En mode **Configuration**, vous pouvez modifier les réglages qui s'appliquent à tous les modes de la caméra. Pour en savoir plus sur les modalités de modification des réglages suivants, consultez la section *Parcourir les menus Configurations*.



Lorsque la connexion sans fil est activée, l'icône du mode connexion sans fil s'affiche sur l'écran d'état de la caméra et les voyants indicateurs d'état de connexion sans fil clignotent en bleu. La connexion sans fil est désactivée par défaut.

Réglage	Description
Désactivé (par défaut)	
PAIR (APPARIER)	Vous permet d'apparier votre caméra avec un smartphone ou une tablette (via la GoPro App) ou avec une télécommande GoPro (vendue séparément). Pour obtenir les instructions relatives à l'appariement avec un smartphone ou une tablette, consultez la section <i>Connexion à la GoPro App</i> . Pour obtenir les instructions sur l'appariement avec une télécommande GoPro, consultez le manuel de l'utilisateur de la télécommande.



Réglage	Description
MODE	Après l'appariement, le Mode vous permet de connecter la caméra à la GoPro App ou à une télécommande GoPro (vendue séparément). <i>Remarque : RC (télécommande) et APP (application) sont combinés en une seule option si vous avez apparié votre caméra avec un smartphone/une tablette qui utilise Bluetooth® LE.</i>



PRO TIP: Si vous avez oublié le nom ou le mot de passe de votre caméra, utilisez le paramètre Camera Reset (réinitialiser la caméra) (option Reset Wi-Fi (réinitialiser le Wi-Fi)) dans le mode **Setup (configuration)** pour les restaurer à leurs valeurs par défaut. Le mot de passe par défaut est *goprohero*.



ÉCRAN TACTILE

Ces paramètres vous permettent de gérer l'écran tactile pour économiser la batterie.

Réglage	Description
Veille 	Assombrit automatiquement l'écran tactile après une période d'inactivité. Les options disponibles pour ce réglage sont : 1 minute (par défaut), 2 minutes, 3 minutes et Jamais. Pour diminuer ou augmenter manuellement l'intensité de l'écran, appuyez sur le bouton marche/veille de l'écran tactile  .

Réglage	Description
Verrouillage 	Vous pouvez verrouiller et déverrouiller l'écran tactile par de simples mouvements. Les options pour ce paramètre sont Désactivé et Activé (par défaut). Activez cette fonction pour éviter des commandes non désirées en touchant accidentellement l'écran tactile. Lorsque cette fonction est activée, appuyez sur l'écran tactile pendant deux secondes pour le verrouiller. Pour le déverrouiller, glissez vers le bas et maintenez.
Luminosité 	Détermine le niveau de lumière de l'écran tactile. Les options pour ce paramètre sont : haut (par défaut), moyen et bas.
Activation/désactivation de l'écran tactile	Permet d'allumer ou d'éteindre l'écran tactile lorsque la caméra est allumée. Les options pour ce paramètre sont Activé (par défaut) et Désactivé.

↑↓ ORIENTATION

Si vous installez votre caméra à l'envers, il se peut que vous deviez tourner les fichiers durant l'édition. Ce réglage élimine le besoin de retourner votre vidéo ou vos photos après l'enregistrement.

Réglage	Description
Haut (par défaut)	La caméra est toujours supposée être à l'endroit.
Bas	La caméra est toujours supposée être à l'envers.
Auto	(Rotation automatique de l'image) La caméra sélectionne automatiquement Haut ou Bas, en fonction de l'orientation de la caméra au début de l'enregistrement.

DEFAULT MODE PAR DÉFAUT

Vous pouvez sélectionner le mode de capture qui s'affiche lorsque la caméra s'allume. Les options sont : Vidéo, Vidéo en accéléré, Vidéo + Photo, Boucle Vidéo, Simple, Continu, Nuit, Rafale, Accéléré et Nuit Accéléré.

QUIKCATURE



Avec QuikCapture, vous pouvez rapidement allumer votre caméra et commencer à enregistrer des vidéos ou à prendre des photos en mode accéléré. Les options pour ce paramètre sont : Activé et Désactivé (par défaut).

Remarque : la fonction QuikCapture est désactivée lorsque la caméra est connectée à la télécommande ou à la GoPro App.

Pour enregistrer des vidéos avec la fonction QuikCapture :

Lorsque la caméra est éteinte, appuyez sur le bouton **Shutter/Select** [] et relâchez-le. Votre caméra s'allume automatiquement et commence à enregistrer des vidéos.

Pour prendre des photos par intervalles en mode accéléré avec la fonction QuikCapture :

Lorsque la caméra est éteinte, appuyez sur le bouton **Shutter/Select** [] et laissez-le enfoncé jusqu'à ce que vous voyiez apparaître l'icône Accéléré []. Votre caméra s'allume automatiquement et commence à prendre des photos en accéléré.

Pour arrêter l'enregistrement :

Appuyez sur le bouton **Shutter/Select** [] et relâchez-le pour arrêter l'enregistrement et éteindre la caméra.



DEL

Ce paramètre détermine les voyants indicateurs d'état de la caméra (rouges) à activer. Les options pour ce paramètre sont : 4 (haut, bas, avant, arrière), 2 (avant et arrière) et désactivé (aucun). Le réglage par défaut est 4.

Remarque : le voyant indicateur d'état du mode sans fil (bleu) est toujours activé à moins que vous ne régliez ce paramètre sur Désactivé.



BIPS

Vous pouvez régler le volume des indicateurs sonores sur 100 % (par défaut), 70 % ou sur Désactivé.



FORMAT VIDÉO

Le paramètre Format Vidéo régit la vitesse d'enregistrement et de lecture vidéo lorsque l'on visionne des images vidéo sur un téléviseur ou téléviseur à haute définition.

Réglage	Description
NTSC (par défaut)	Visionnement de vidéos en Amérique du Nord
PAL	Visionnement de vidéos sur un téléviseur ou téléviseur à haute définition PAL (la plupart des téléviseurs à l'extérieur de l'Amérique du Nord)

OSD AFFICHAGE ÉCRAN

La fonction Affichage écran (OSD) vous offre la possibilité d'afficher ou de masquer les icônes d'enregistrement et les renseignements des fichiers sur la vidéo et à l'écran de visionnement pendant la lecture. Les options pour ce paramètre sont Activé (par défaut) et Désactivé.

Remarque : Lorsque cette fonction est activée et que vous reproduisez du contenu directement sur votre caméra, vous pouvez appuyer sur l'écran tactile pour afficher ou cacher rapidement les informations sur l'enregistrement et le fichier.

ARRÊT AUTOMATIQUE

Votre caméra peut être configurée pour s'éteindre automatiquement après une période spécifique (entre 1 minute et 5 minutes) lorsque l'on ne prend pas de vidéos ou de photos et que l'on appuie sur aucun bouton. Vous pouvez également configurer la caméra de sorte qu'elle ne s'éteigne jamais automatiquement (réglage par défaut).

Remarque : Votre caméra ne s'éteint pas automatiquement lorsqu'elle est connectée à la GoPro App ou à la télécommande.



DATE/HEURE

La date et l'heure de votre caméra se règlent automatiquement lorsque vous la connectez à la GoPro App ou au logiciel GoPro. Cette fonction vous offre la possibilité de régler manuellement la date et l'heure. Si la batterie est retirée de la caméra pendant une période prolongée, vous devez réinitialiser la date et l'heure (automatiquement ou manuellement).



EFFACEMENT

Cette fonction vous permet d'effacer le dernier fichier ou tous les fichiers et formate la carte de mémoire. L'effacement de tous les fichiers s'avère utile une fois que vous avez transféré vos fichiers sur votre ordinateur afin d'augmenter l'espace de stockage de votre carte de mémoire. Les voyants DEL clignotent jusqu'à la fin de l'opération.

NOTE : si vous sélectionnez Tous/Format, la carte de mémoire est reformatée, ce qui efface tous les fichiers sur la carte.

RÉINITIALISATION DE LA CAMÉRA

Avec ce réglage, vous pouvez réinitialiser les paramètres de votre caméra, ou son nom d'utilisateur et mot de passe.

Réglage	Description
Reset Defaults (restaurer les valeurs par défaut)	Restaure tous les paramètres à leurs valeurs par défaut. Cette option maintient le réglage de la date et heure, le nom de la caméra et le mot de passe de connexion sans fil, ainsi que l'appariement à la télécommande. <i>Remarque : si votre caméra ne répond pas et que vous ne souhaitez pas perdre vos paramètres, appuyez sur le bouton Power/Mode et maintenez-le enfoncé pendant 8 secondes.</i>
Réinitialiser le Wi-Fi	Réinitialise le nom de la caméra et le mot de passe à leurs valeurs par défaut. Le mot de passe par défaut est <i>goprohero</i> .



LANGUE

Ce paramètre modifie la langue qui apparaît sur l'écran de la caméra. Les options sont Anglais (par défaut) et Chinois simplifié.

/ Connexion à l'application GoPro App

La GoPro App vous permet de commander votre caméra à distance à l'aide d'un smartphone ou d'une tablette. Parmi les fonctionnalités, on compte le contrôle complet de la caméra, l'aperçu en direct, la lecture, le partage d'un contenu, et les mises à jour logicielles de la caméra.

POUR CONNECTER VOTRE HERO4 SILVER À LA GOPRO APP :

1. Téléchargez la GoPro App sur votre smartphone/tablette depuis Apple App Store, Google Play ou Windows Phone Store.
2. Suivez les instructions à l'écran de l'application pour connecter votre caméra.

Remarque : si nécessaire, le mot de passe par défaut pour votre caméra est goprohero.

Pour les instructions détaillées relatives à l'appariement, rendez-vous sur la page gopro.com/support.

TRUC DE PRO: Si la caméra est en marche et prête à capturer des vidéos ou des photos, vous pouvez appuyez sur le bouton **Settings/Tag** [] et le maintenir enfoncé pendant deux secondes afin d'activer/désactiver la connexion sans fil. Vous pouvez également faire cela lorsque la caméra est éteinte.

/ Transfert de fichiers vers un ordinateur

Pour lire vos vidéos et photos sur un ordinateur, vous devez d'abord transférer ces fichiers vers un ordinateur.

POUR TRANSFÉRER DES FICHIERS VERS UN ORDINATEUR :

1. Téléchargez et installez le logiciel GoPro le plus récent sur gopro.com/getstarted.
2. Connectez la caméra à votre ordinateur à l'aide du câble USB qui accompagne l'appareil.

TRUC DE PRO : Vous pouvez également transférer des fichiers vers un ordinateur en utilisant un lecteur de carte (vendu séparément). Connectez le lecteur de carte à votre ordinateur et insérez la carte microSD dans le lecteur. Vous pouvez ensuite transférer les fichiers vers votre ordinateur ou supprimer les fichiers sélectionnés sur votre carte.

AVANTAGES DE PROTUNE

Protune permet d'exploiter tout le potentiel de la caméra et d'obtenir des images d'une qualité impressionnante et des vidéos et photos de qualité cinématographique destinées à des productions professionnelles. Protune permet aux créateurs de contenu de disposer désormais de beaucoup plus de flexibilité et d'un processus de travail beaucoup plus efficace que jamais auparavant.

Protune est compatible avec les outils professionnels de correction de couleur, le logiciel GoPro et les autres logiciels d'édition de vidéos et photos.

Protune permet de contrôler manuellement l'équilibre des blancs, la couleur, la limite ISO, la netteté et la compensation de la valeur d'exposition pour le contrôle avancé et la personnalisation de vos séquences vidéo et photos.

*Remarque : les modifications que vous apportez aux paramètres Protune ne s'appliquent qu'au mode dans lequel ils sont modifiés. Pour activer l'enregistrement vidéo, réglez les paramètres en mode **Vidéo**. Pour activer la prise de photos, réglez les paramètres en mode **Photo**. Pour activer les prises de vue multiples, réglez les paramètres en mode **Prises de vue multiples**.*



PROTUNE

Les options pour ce paramètre sont Désactivé (par défaut) et Activé. Lorsque Protune est activé, PT s'affiche sur les écrans de la caméra. Protune est offert pour toutes les résolutions de photo et vidéo.



ÉQUILIBRE DES BLANCS

L'équilibre des blancs ajuste la tonalité générale des couleurs des vidéos et photos.

Réglage	Description
Auto (par défaut)	Permet d'ajuster automatiquement la tonalité des couleurs selon les conditions environnementales.
3000K	Lumière chaude (éclairage incandescent ou lever/coucher du soleil)
5500K	Lumière légèrement froide (éclairage fluorescent blanc ou lumière du jour moyenne)
6500K	Lumière froide (temps couvert)
Natif	Fichier aux couleurs minimalement corrigées par le capteur d'image, qui permet des réglages plus précis en post-production.

**COULEUR**

Le menu Couleur vous permet de régler le profil de couleur de vos séquences vidéo ou photos.

Configuration des couleurs	Profil de couleur résultant
Couleur GoPro (par défaut)	Offre un profil de couleur corrigé GoPro (même couleur d'excellente qualité que lorsque le mode Protune est désactivé).
Unie	Offre un profil de couleur neutre qui peut être corrigé pour qu'il corresponde mieux à la séquence filmée avec un autre équipement, ce qui permet d'avoir plus de flexibilité en post-production. Grâce à sa longue courbe, l'option Unie permet de saisir plus de détails au niveau des ombres et des lumières.

**LIMITE ISO**

La limite ISO ajuste la sensibilité de la caméra dans les environnements à faible luminosité et crée un équilibre entre la luminosité et le bruit image résultant. Le bruit image se rapporte au degré de granulation dans l'image.

Protune pour la limite ISO vidéo

Réglage	Qualité résultante
6400	Vidéo plus lumineuse lorsque la lumière est faible ; bruit image maximal
3200	Vidéo plus lumineuse lorsque la lumière est faible ; plus de bruit image
1600 (par défaut)	Vidéo modérément lumineuse lorsque la lumière est faible ; bruit image modéré
800	Vidéo plus sombre lorsque la lumière est faible ; bruit image marginal
400	Vidéo plus sombre lorsque la lumière est faible ; bruit image minimal

Protune pour la limite ISO photo

Réglage	Qualité résultante
800 (par défaut)	Photo plus claire lorsque la lumière est très faible ; bruit image augmenté
400	Photo plus claire lorsque la lumière est très faible ; bruit image modéré
200	Photo plus sombre en intérieur ; bruit image insignifiant
100	Photo plus sombre en intérieur ; bruit image minimale

**NETTÉTÉ**

Netteté contrôle la netteté de votre séquence vidéo ou photos.

Configuration de la netteté	Qualité résultante
Élevée (par défaut)	Vidéo ou photo ultra nette
Moyenne	Vidéo ou photo modérément nette
Faible	Vidéo ou photo plus souple

**COMPENSATION DE LA VALEUR D'EXPOSITION (EV COMP)**

La compensation de la valeur d'exposition affecte la luminosité de votre vidéo ou photo. Le réglage de ce paramètre peut améliorer la qualité de l'image lors de la prise de vue dans les environnements présentant des conditions d'éclairage contrastées.

Configurations

-2.0	-1.5	-1.0	-0.5	0 (par défaut)	+0.5	+1.0	+1.5	+2.0
------	------	------	------	----------------	------	------	------	------

TRUC DE PRO : La compensation de la valeur d'exposition ajuste la luminosité dans la limite ISO existante. Si la luminosité a déjà atteint la limite ISO dans un environnement à faible luminosité, augmenter la compensation de la valeur d'exposition n'aura aucun effet.

RÉINITIALISER

Cette option permet de réinitialiser tous les paramètres Protune à leurs valeurs par défaut.

MAXIMISATION DE LA DURÉE DE SERVICE DE LA BATTERIE

L'icône de batterie sur l'écran de la caméra clignote lorsque la charge de la batterie est inférieure à 10 %. Si l'on enregistre lorsque la batterie atteint 0 %, la caméra enregistre le fichier et s'éteint.

Pour maximiser la durée de service de la batterie, fermez la GoPro App. Pour maximiser la durée de service de la batterie lorsque vous filmez des activités de longue durée, éteignez l'écran tactile. Les températures extrêmement froides peuvent réduire la durée de service de la batterie. Pour maximiser la durée de service de la batterie dans des conditions de froid, gardez la caméra dans un endroit chaud avant de vous en servir. La prise de vues à des fréquences de trames et résolutions élevées, et la prise de vues lorsque Protune est activé, consomment davantage d'énergie.

TRUC DE PRO : QuikCapture permet de maximiser la durée de service de la batterie. Pour en savoir plus, consultez la section *QuikCapture* du chapitre *Mode Configuration*.

La batterie se charge à 100 % en deux heures environ lorsque l'on utilise le chargeur mural ou le chargeur automobile compatibles USB de GoPro.

Vous pouvez également charger la batterie en la sortant de la caméra et en vous servant du Dual Battery Charger (vendu séparément).

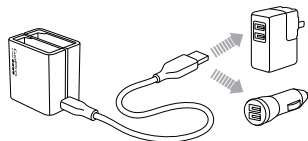

La caméra ou la batterie ne subira aucun dommage si on l'utilise avant qu'elle ne soit pleinement chargée. Des batteries de rechange et des accessoires de chargement supplémentaires sont disponibles sur le site gopro.com.

RETRAIT DE LA BATTERIE DE LA CAMÉRA

La batterie de la caméra HERO4 Silver est conçue pour bien s'adapter à l'appareil de sorte à maximiser sa fiabilité lors d'activités faisant intervenir de fortes vibrations.

Pour retirer la batterie :

1. Ouvrez la porte de la batterie en plaçant votre pouce dans l'indentation de la porte de la batterie (au bas de la caméra) et en la faisant glisser vers la gauche. Laissez la porte s'ouvrir.
2. Saisissez la languette de la batterie et retirez-la de la caméra.

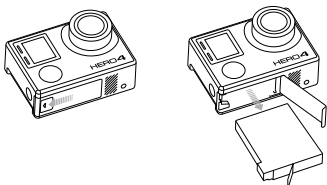

MANIPULATION ET ENTREPOSAGE DE LA BATTERIE

La caméra contient des pièces fragiles, notamment la batterie. Évitez de laisser votre caméra et sa batterie sous une chaleur ou un froid excessifs. Les températures trop basses ou trop élevées peuvent temporairement affecter l'autonomie de la batterie ou nuire à la fonctionnalité de la caméra. Évitez les changements brusques de températures ou d'humidité car de la condensation risque de se former à l'intérieur et à l'extérieur de la caméra.

Le boîtier de la caméra protège la caméra et la batterie de l'eau. Pour en savoir plus, consultez la section Boîtier de la caméra. N'allumez pas votre caméra si elle est mouillée. Si votre caméra est déjà allumée, éteignez-la et retirez immédiatement la batterie. Laissez-la bien sécher complètement avant de la réutiliser. N'essayez pas de sécher la caméra ou la batterie avec une source de chaleur comme un four micro-ondes ou un sèche-cheveux. La détérioration de la caméra ou de la batterie due au contact avec des liquides n'est pas couverte par la garantie.

Ne pas ranger la batterie avec des objets métalliques tels que des pièces de monnaie, des clés ou des bijoux. Les bornes de la batterie risquent de prendre feu lorsqu'elles sont en contact avec des objets métalliques.

MISE AU REBUT DE LA BATTERIE

La plupart des batteries au lithium-ion rechargeables sont considérées comme des déchets non dangereux et peuvent donc être jetées comme simple déchet ménager. De nombreuses municipalités ont adopté des lois en matière de recyclage des batteries. Renseignez-vous auprès de votre lieu de résidence pour connaître la législation en vigueur et vérifier que vous avez le droit de jeter les batteries rechargeables à la poubelle. Lorsque vous jetez des batteries au lithium-ion, recouvrez les bornes de ruban adhésif, isolant ou d'un film d'emballage pour éviter qu'elles n'entrent en contact avec d'autres objets métalliques et pour qu'elles ne prennent pas feu pendant le transport.

Les batteries au lithium-ion contiennent toutefois des matériaux recyclables et sont considérées comme des produits recyclables par le programme de recyclage des batteries de la société Rechargeable Battery Recycling Corporation (RBRC). Nous vous recommandons de vous renseigner auprès de Call2Recycle sur le site Web call2recycle.org ou d'appeler le 1.800.BATTERY (en Amérique du Nord) pour connaître le centre de recyclage le plus proche.

Ne jetez jamais les batteries dans un feu car elles risquent d'exploser.



ATTENTION : Ne pas laisser tomber, démonter, ouvrir, écraser, plier, déformer, percer, lacérer, exposer aux micro-ondes, incinérer ou peindre la caméra. Ne pas introduire de corps étrangers dans le compartiment de la batterie de la caméra. Ne pas utiliser la caméra ou la batterie si elles ont été endommagées, par exemple si elles sont fissurées, percées ou si elles ont pris l'eau. Si vous démontez ou percez la batterie, il y a un risque d'explosion ou d'incendie.

MESSAGES DES CARTES MICROSD

NO SD	Pas de carte. La caméra doit être utilisée avec une carte microSDHC ou microSDXC (vendues séparément) pour enregistrer des vidéos et prendre des photos.
FULL	La carte est pleine. Effacez des fichiers ou changez de carte.
SD ERR	La caméra ne peut pas accéder à la carte. Reformatez la carte dans la caméra.

TRUC DE PRO : Reformatez régulièrement votre carte microSD pour vous assurer que la carte demeure en bon état.

ICÔNE RÉPARATION DES FICHIERS



Si votre dernier fichier vidéo a été corrompu lors de l'enregistrement, la caméra affiche l'icône Réparation des fichiers pendant qu'elle essaie de réparer le fichier. Lorsque ce processus est terminé, appuyez sur n'importe quel bouton pour poursuivre l'utilisation de la caméra.

ICÔNE DE TEMPÉRATURE



L'icône de température s'affiche sur l'écran d'état de la caméra lorsque la caméra devient trop chaude et doit refroidir. Laissez-la simplement refroidir avant de tenter de la réutiliser. Votre caméra a été conçue pour identifier les conditions de surchauffe et pour y répondre de façon adaptée.

ASSEMBLAGE DU BOÎTIER DE LA CAMÉRA

Pour retirer la caméra de son boîtier :

1. Soulevez le devant du loquet afin de le dégager du boîtier de la caméra.
2. Faites pivoter le loquet vers l'arrière et tirez vers le haut pour dégager la porte arrière.
3. Ouvrez la porte arrière du boîtier et retirez la caméra.

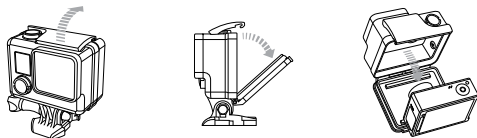

Pour mettre la caméra dans le boîtier :

1. Ouvrez le boîtier et insérez-y la caméra.
2. Assurez-vous que le joint autour de la porte arrière ne présente pas de débris.
3. Fermez la porte arrière du boîtier et appuyez fermement dessus pour garantir une bonne étanchéité.
4. Faites pivoter le bras articulé vers l'arrière et accrochez le rebord du loquet dans le dessus rainuré de la porte arrière du boîtier.
5. Enfoncez le loquet afin de l'emboîter en place.

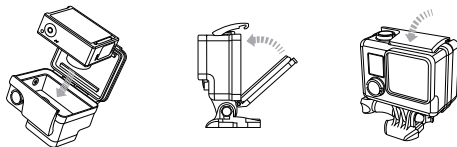

ATTENTION : mettez toujours la caméra dans son boîtier lorsque vous l'utilisez dans l'eau ou à proximité de l'eau. Veillez à ne pas mouiller la caméra ou la batterie.

/ Boîtier de la caméra

Votre caméra HERO4 Silver est dotée de trois types de porte arrière :
Porte arrière standard, porte arrière squelette et porte arrière tactile.

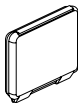

La porte arrière standard est étanche jusqu'à 40 m (131 pi). Utilisez cette porte lorsque vous devez protéger la caméra contre l'eau, la poussière, le sable et d'autres risques liés à l'environnement.

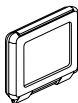

La porte arrière tactile (étanche) vous permet d'utiliser l'écran tactile et assure une étanchéité jusqu'à 3 m (10 pi).

NOTE : Les fonctions tactiles ne fonctionnent pas sous l'eau. En altitudes et températures extrêmes, maintenez le boîtier ouvert jusqu'à l'utilisation.

/ Boîtier de la caméra

La porte arrière squelette (non étanche) offre une meilleure qualité sonore en permettant à plus d'éléments audio d'atteindre le microphone de la caméra. Elle réduit également le bruit du vent à des vitesses de jusqu'à 160 km/h lorsque la caméra est montée sur des casques, des motos, des bicyclettes et d'autres véhicules en mouvement rapide. Ne vous servez de cette porte arrière qu'en l'absence de risque de dommages causés par le sable, de la poussière ou de la saleté excessive et de l'eau. Elle est également recommandée pour une utilisation à l'intérieur de véhicules.

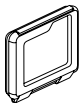

TRUC DE PRO : Appliquez du produit Rain-X® ou une solution anti-goutte semblable sur l'objectif du boîtier pour éviter que des taches d'eau ne se forment pendant l'utilisation de votre caméra sous la pluie ou dans l'eau.

CHANGEMENT DES PORTES ARRIÈRE

Vous pouvez changer la porte arrière de votre caméra HERO4 Silver afin qu'elle convienne à vos activités et aux conditions d'enregistrement.

Pour changer la porte arrière :

1. Ouvrez la porte arrière du boîtier pour qu'elle pende vers le bas.
2. Tirez fermement sur la porte arrière vers le bas jusqu'à ce qu'elle se déboîte de la charnière.
3. Alignez la porte de remplacement sur l'ouverture de la charnière.
4. Poussez la porte vers le haut jusqu'à ce qu'elle vienne s'emboîter parfaitement dans la charnière.

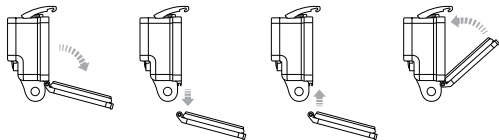

PRÉVENTION DE DOMMAGES DUS À L'EAU À VOTRE CAMÉRA

Le joint de caoutchouc qui recouvre l'intérieur du boîtier forme une barrière étanche qui protège votre caméra HERO4 Silver dans des conditions humides et sous l'eau.

Faites en sorte que le joint de caoutchouc reste propre. Un simple cheveu ou grain de sable peut causer une fuite et endommager votre caméra.

Après chaque utilisation dans l'eau salée, vous devrez rincer l'extérieur du boîtier avec de l'eau douce et le sécher. Dans le cas contraire, la charnière risque de rouiller et le sel de s'accumuler dans le joint, ce qui peut provoquer des défaillances.

Pour nettoyer le joint, rincez-le dans l'eau douce et secouez-le pour le sécher (l'essuyer avec un chiffon risque d'y déposer des peluches et de compromettre le joint). Réinstallez le joint dans les rainures de la porte arrière du boîtier.



ATTENTION : si vous ne respectez pas ces précautions toutes les fois que vous utilisez votre GoPro, des fuites risquent d'endommager ou de détruire votre caméra. L'eau endommage la caméra et la batterie, ce qui pourrait provoquer une explosion ou un incendie. Votre garantie ne couvre pas les dommages dus à l'eau en raison d'une erreur de l'utilisateur.

FIXATION DE VOTRE CAMÉRA AUX SUPPORTS

Pour fixer votre caméra HERO4 Silver à un support, il vous faut une boucle à desserrage rapide et/ou une vis de fixation en fonction du support que vous utilisez. Pour en savoir plus sur les supports, consultez le site gopro.com/support.

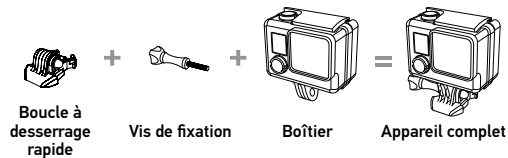

UTILISATION DE SUPPORTS ADHÉSIFS INCURVÉS OU PLATS

Les supports adhésifs incurvés ou plats permettent de fixer facilement la caméra aux surfaces incurvées et plates de casques, de véhicules et d'équipements. La boucle à desserrage rapide permet d'emboîter/de déboîter le boîtier de la caméra assemblée sur les supports adhésifs incurvés ou plats fixés.



INSTRUCTIONS DE MONTAGE

Suivez les instructions suivantes pour fixer les supports :

- Fixez les supports de fixation adhésifs au moins 24 heures avant l'utilisation.
- Les supports de fixation adhésifs ne doivent être fixés que sur des surfaces lisses. Les surfaces poreuses ou texturées ne permettent pas une adhésion suffisante. Lorsque l'on applique le support, appuyer fermement en place pour permettre un contact complet sur l'intégralité de la surface.
- Appliquez les supports adhésifs sur des surfaces propres uniquement. La cire, l'huile, la saleté ou d'autres débris réduisent l'adhésion, de sorte que le support peut se détacher et la caméra tomber et se perdre.
- Fixez les supports de fixation adhésifs à température ambiante. L'adhésif des supports n'adhère pas correctement s'il est appliqué dans des environnements froids ou humides ou sur des surfaces froides et humides, ou si la surface n'est pas à température ambiante.

Consultez le site gopro.com/support pour en savoir plus sur les supports.

ATTENTION : Si vous utilisez votre caméra avec une fixation pour casque GoPro, choisissez toujours un casque conforme aux normes de sécurité réglementaires.



Choisissez un casque adapté au sport ou à l'activité que vous pratiquez et assurez-vous de choisir la taille et la forme qui vous conviennent. Examinez votre casque afin de vérifier qu'il est en bon état et suivez les instructions du fabricant pour une utilisation sûre du casque.

Tout casque ayant subi un choc violent doit être remplacé. Aucun casque n'est en mesure de protéger contre toutes les blessures.

LOCKING PLUG

Si vous utilisez la HERO4 Silver lors de sports tels que le surf ou le ski, utilisez l'accessoire de verrouillage autonome blanc pour fixer fermement les doigts de la boucle à desserrage rapide en place.

Pour attacher l'accessoire de verrouillage :

1. Placez l'anneau circulaire sur la vis de fixation. L'anneau circulaire fonctionne comme une longe pour prévenir la chute ou la perte de l'accessoire de verrouillage.
2. Faites glisser la boucle à desserrage rapide dans le support jusqu'à ce qu'elle s'emboîte en place.
3. Enfilez la partie en forme de U de l'accessoire de verrouillage dans la boucle à desserrage rapide.

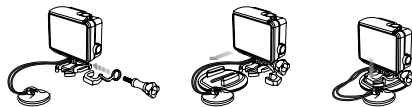

ATTENTION : Afin d'éviter de vous blesser en cas d'accident, n'utilisez pas l'accessoire ou les attaches de verrouillage lorsque vous utilisez un support de fixation sur un casque ou autre équipement de protection personnel.

MA GOPRO NE S'ALLUME PAS

Assurez-vous que votre GoPro est chargée. Pour charger votre caméra, utilisez le câble USB qui accompagne l'appareil et un ordinateur. Vous pouvez également utiliser le chargeur mural GoPro Wall ou le chargeur automobile Auto Charger.

MA GOPRO NE RÉPOND PAS LORSQUE J'APPUIE SUR UN BOUTON

Appuyez sur le bouton **Power/Mode** [] et maintenez-le enfoncé pendant 8 secondes pour réinitialiser votre caméra. Cette réinitialisation enregistre tout votre contenu et vos réglages, et éteint votre caméra.

LA LECTURE EST SACCADÉE

Les sauts durant la lecture ne sont généralement pas dus aux fichiers. Si vos séquences sautent, une des situations suivantes peut être à l'origine du problème :

- Utilisation d'un lecteur vidéo non compatible. Tous les lecteurs vidéo ne prennent pas en charge le codec H.264. Pour obtenir les meilleurs résultats, utilisez le logiciel GoPro le plus récent, disponible gratuitement sur gopro.com/getstarted
- L'ordinateur ne dispose pas de la configuration système requise pour la lecture HD. Plus la résolution et la fréquence de trames sont élevées, plus l'ordinateur doit travailler pour les reproduire. Assurez-vous que votre ordinateur est conforme aux exigences de système minimales citées dans la section *Mode Lecture*.

- Lecture d'un fichier vidéo HD à débit binaire élevé sur une connexion USB à faible bande passante. Transférez le fichier sur l'ordinateur pour le lire.

Si votre ordinateur ne dispose pas de la configuration système minimum, enregistrez sous un débit binaire de 720p60 avec Protune désactivé et vérifiez que tous les autres programmes sur votre ordinateur sont fermés.

J'AI OUBLIÉ LE NOM DE MA CAMÉRA OU LE MOT DE PASSE

Dans le mode **Setup (configuration)**, sélectionnez Camera Reset (réinitialiser la caméra), puis sélectionnez Reset Defaults (restaurer les valeurs par défaut). Cette option ne réinitialise ni la date et l'heure, ni le nom d'utilisateur de votre caméra et le mot de passe de la fonction sans fil.

JE SOUHAITE RÉINITIALISER MES RÉGLAGES GOPRO AUX VALEURS PAR DÉFAUT

En mode **Configuration**, sélectionnez Réinitialiser la caméra, puis sélectionnez Restaurer les valeurs par défaut de la caméra. Cette option ne réinitialise ni la date et l'heure, ni le nom d'utilisateur de votre caméra et le mot de passe de la fonction sans fil.

MA CAMÉRA EST ÉTEINTE MAIS LES VOYANTS BLEUS CLIGNOTENT TOUJOURS

Le témoin bleu indique que la fonction sans fil est activée. Pour désactiver la connexion sans fil, appuyez sur le bouton **Settings/Tag** [] et maintenez-le enfoncé pendant quatre secondes.

Pour plus de réponses aux questions fréquentes, allez sur gopro.com/support.

GoPro s'engage à fournir le meilleur service possible. Pour joindre le service d'assistance clientèle de GoPro, consultez le site : gopro.com/support.

/ Marques déposées

GoPro, HERO, le logo GoPro, le logo GoPro Be a HERO, BacPac, Protune, SuperView et Wear It. Mount It. Love It. sont des marques déposées ou des marques de commerce de GoPro, Inc. aux États-Unis et au niveau international. Les autres noms et marques sont la propriété de leurs propriétaires respectifs.

/ Information réglementaire

Pour consulter la liste complète des homologations par pays, reportez-vous au guide Important Product + Safety Information (Informations importantes relatives au produit + à la sécurité) fourni avec votre caméra.

